

Varenummer: 03510150
Beskrivelse: Fluro Ledleje GE 150SW

Mål

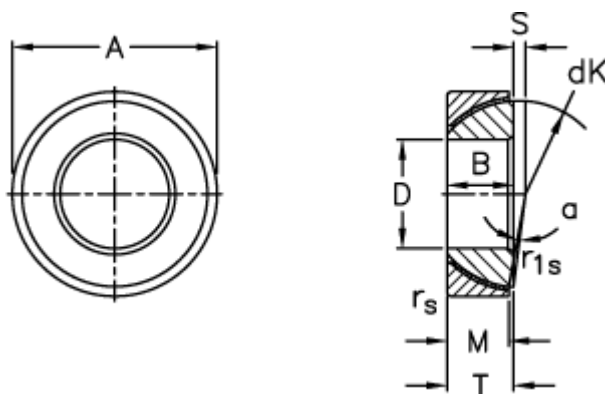

A	= 225 0 -0,030	S	= 20
B	= 48	Statisk belastning C0 (kN)	= 3060
D	= 150 0 -0,025	T	= 48 +0,35 -0,70
dK	= 211	Vægt	= 8010
Dynamisk belastning C (kN)	= 1530		
Kipvinkel	= 1		
M	= 46		
rs, r1s min	= 3		